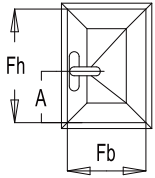
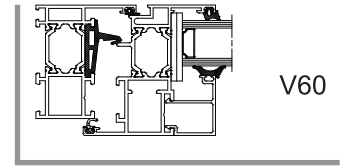


# CHRONO ПОВОРОТНЫЕ ОКНА для профилей V60



Поворотные окна  
 $F_b = 400-1700 \text{ mm}$   
 $F_h = 600-2400 \text{ mm}$   
 $F_b / F_h = \text{max. } 1.5 (<130\text{kg})$   
 $F_b / F_h = \text{max. } 1 (>130\text{kg})$   
 Вес = max. 170 kg

## Базовый набор

**30140-800**

**20000-620**

**30000-600**

**30000-515**

**Fb > 1200**

**30140-800**

**20000-620**

**Fh > 1200**

**30140-800**

**30000-700**

**30000-690**

**30000-659**

**Fh > 1800**

**30140-800**

**20000-620**

**30140-810**

**30110-610**

**30000-600**

**30000-515**

**Fb > 1200**

**30140-800**

**Fb > 1200**

**30140-800**

**Fb > 1200**

**30140-751**

**20000-751-1**

**30000-690**

**20000-751-3**

**35140-750-1**

**35140-790**

**35140-790-1**

**30140-790-2**

**> 90 kg and/or Fb > 1400**

**30140-750-2**

**20140-752**

**Fh > 1200**

**20140-752**

**Fh > 1800**

**35160-760**

**30140-760-2**

**30140-760-3**

**35160-760-1**

**35000-760-3**

**35060-760-1**

**35000-760-4**

**35144-790**

**35144-760-2**

**30140-790-2**

**35000-760-5**

**Fg > 130 kg**

**30000-760-5** optional

**30000-760-2**

**30140-760-3**

**35144-760-2**

**30140-790-2**

**35000-760-5**

**26140-750**

**26000-750-4**

**35000-760-1**

**35000-760-3**

**30140-760-3**

**26140-760-1**

**4200-150.6**

**4200-150.3**

**30140-760-3**

**26140-750**

**Fh > 1200**

**26140-750**

**Fh > 1800**

**26140-760**

**26000-760-4**

**35000-760-1**

**35000-760-3**

**30140-760-3**

**26140-760-1**

**4200-150.6**

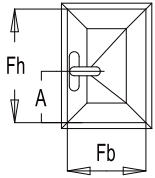
**4200-150.3**

**30140-760-3**

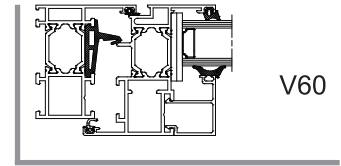
Fb	35140-901
400-600	35140-901
601-1300	35140-902
1301-1700	35140-903

**Option**

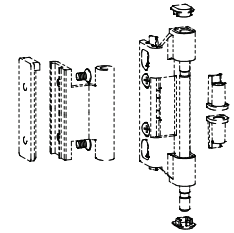
# CHRONO ПОВОРОТНЫЕ ОКНА для профилей V60



Поворотные окна  
 $F_b = 400-1700 \text{ mm}$   
 $F_h = 600-2400 \text{ mm}$   
 $F_b / F_h = \text{max. } 1.5 (<130\text{kg})$   
 $F_b / F_h = \text{max. } 1 (>130\text{kg})$   
 Вес = max. 170 kg



## Подбор тяг



**Table 1: Fb > 1200**

Fb	1201-1500	365
Fb	1501-1700	2x365

**Table 2: Fh-A or A**

300-325
351-375
401-425
451-475
501-525
551-575
601-625
651-675
701-725
751-775
801-825
851-875
901-925
951-975
1001-1025
1051-1075
1101-1125
1151-1175
1201-1250
1251-1275
1301-1325
1351-1375
1401-1425
1451-1475
1501-1525
1551-1575

**Table 3: A=Fh/2**

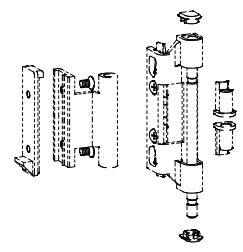
Fh	A
600-700	100
701-800	150
801-900	200
901-1000	250
1001-1100	300
1101-1200	350
1201-1300	400
1301-1400	100 + 365
1401-1500	150 + 365
1501-1600	200 + 365
1601-1700	250 + 365
1701-1800	300 + 365
1801-1900	350 + 365
1901-2000	400 + 365
2001-2100	100 + 2x365
2101-2200	150 + 2x365
2201-2300	200 + 2x365
2301-2400	250 + 2x365

**Table 4: Fh-A**

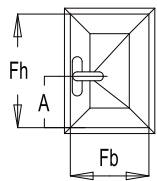
Fh-A	A
300-350	100
351-400	150
401-450	200
451-500	250
501-550	300
551-600	350
601-650	400
651-700	100 + 365
701-750	150 + 365
751-800	200 + 365
801-850	250 + 365
851-900	300 + 365
901-950	350 + 365
951-1000	400 + 365
1001-1050	100 + 2x365
1051-1100	150 + 2x365
1101-1150	200 + 2x365
1151-1200	250 + 2x365
1201-1250	300 + 2x365
1251-1300	350 + 2x365
1301-1350	400 + 2x365
1351-1400	100 + 3x365
1401-1450	150 + 3x365
1451-1500	200 + 3x365
1501-1550	250 + 3x365
1551-1600	300 + 3x365

**Table 5: A**

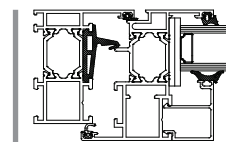
A	Fb
1201-1500	365
1501-1700	2x365



# CHRONO ПОВОРОТНЫЕ ОКНА для профилей V60

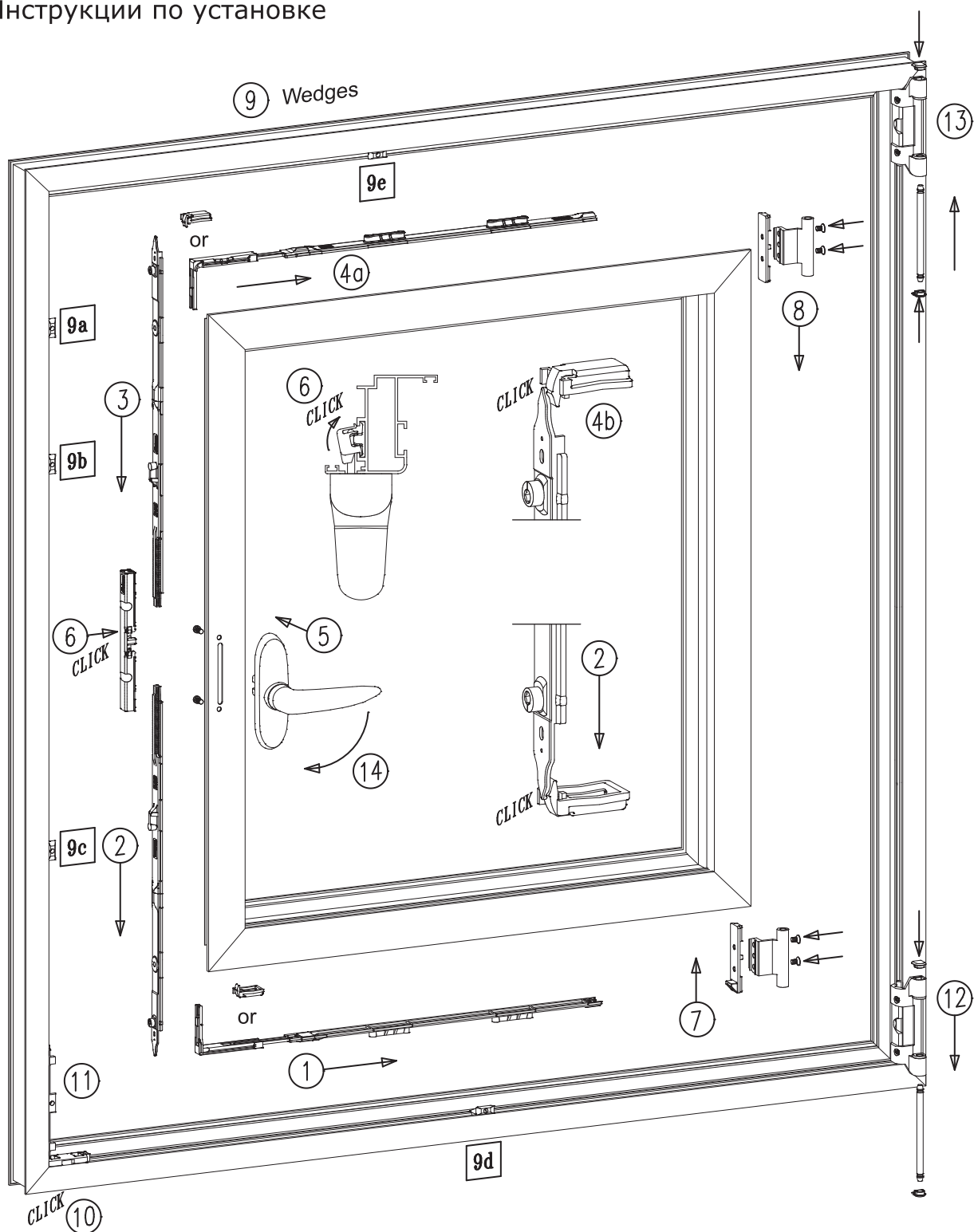


Поворотные окна  
 $F_b = 400-1700 \text{ mm}$   
 $F_h = 600-2400 \text{ mm}$   
 $F_b / F_h = \text{max. } 1.5 (<130\text{kg})$   
 $F_b / F_h = \text{max. } 1 (>130\text{kg})$   
 $\text{Вес} = \text{max. } 170 \text{ kg}$

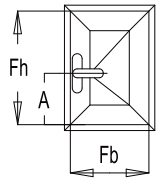


V60

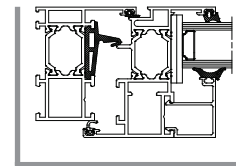
## Инструкции по установке



# CHRONO ПОВОРОТНЫЕ ОКНА для профилей V60

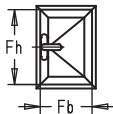


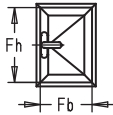
Поворотные окна  
 $F_b = 400-1700 \text{ mm}$   
 $F_h = 600-2400 \text{ mm}$   
 $F_b / F_h = \text{max. } 1.5 (<130\text{kg})$   
 $F_b / F_h = \text{max. } 1 (>130\text{kg})$   
 Вес = max. 170 kg



V60

Таблица для оформления заказа

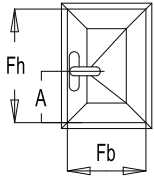
 $F_h$ $F_b$	Вес створки до 90 kg		Вес створки до 130 kg		
	$F_b = 400-1200$	$F_b = 1201-1400$	$F_b = 400-1200$	$F_b = 1201-1400$	$F_b = 1401-1700$
$F_h = 600-1200$	30000-659 + 20110 + 26140-750 + 26140-760	30000-659 + 20110 + 26140-750 + 26140-760 + 20140-35	30000-659 + 20110 + 26140-751 + 35140-760	30000-659 + 20110 + 26140-751 + 35140-760 + 20140-35	30000-659 + 20110 + 26140-751 + 35140-760 + 20140-35 + 35140-790
$F_h = 1201-1800$	30000-659 + 20110 + 2x 26140-750 + 26140-760 + 30140-800	30000-659 + 20110 + 2x 26140-750 + 26140-760 + 30140-800 + 20140-35	30000-659 + 20110 + 26140-751 + 35140-760 + 20140-752 + 30140-800	30000-659 + 20110 + 26140-751 + 35140-760 + 20140-752 + 30140-800 + 20140-35	30000-659 + 20110 + 26140-751 + 35140-760 + 20140-752 + 30140-800 + 20140-35 + 35140-790
$F_h = 1801-2400$	30000-659 + 20110 + 3x 26140-750 + 26140-760 + 2x 30140-800	30000-659 + 20110 + 3x 26140-750 + 26140-760 + 2x 30140-800 + 20140-35	30000-659 + 20110 + 26140-751 + 35140-760 + 2x 20140-752 + 2x 30140-800	30000-659 + 20110 + 26140-751 + 35140-760 + 2x 20140-752 + 2x 30140-800 + 20140-35	30000-659 + 20110 + 26140-751 + 35140-760 + 2x 20140-752 + 2x 30140-800 + 20140-35 + 35140-790

 $F_h$ $F_b$	Вес створки до 170 kg	
	$F_b = 400-1200$	$F_b = 1201-1700$
$F_h = 600-1200$	30000-659 + 20110 + 26140-751 + 35160-760 + 35140-790 + 35144-790	30000-659 + 20110 + 26140-751 + 35160-760 + 35140-790 + 35144-790 + 20140-35
$F_h = 1201-1800$	30000-659 + 20110 + 26140-751 + 35160-760 + 20140-752 + 30140-800 + 35140-790 + 35144-790	30000-659 + 20110 + 26140-751 + 35160-760 + 20140-752 + 30140-800 + 35140-790 + 35144-790 + 20140-35
$F_h = 1801-2400$	30000-659 + 20110 + 26140-751 + 35160-760 + 2x 20140-752 + 2x 30140-800 + 35140-790 + 35144-790	30000-659 + 20110 + 26140-751 + 35160-760 + 2x 20140-752 + 2x 30140-800 + 35140-790 + 35144-790 + 20140-35

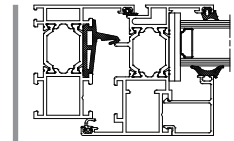
## Примечания

Соединительные тяги (в зависимости от габаритов створки)
Для окон с весом створки > 90 kg: необходимо установить усилитель петель 35140-790.
Для окон с весом створки в диапазоне 130-170 kg: необходимо установить усилитель петель 35144-790.
Ограничители открывания 35140-901,-902 или -903 необходимо устанавливать в общественных местах.
Соотношение ширина/высота ( $F_b/F_h$ ) = max 1,5 (<130 kg) и соотношение ширина/высота ( $F_b/F_h$ ) = max 1 (>130 kg).

# CHRONO СКРЫТЫЕ ПЕТЛИ ПОВОРОТНЫЕ ОКНА для профилей V60

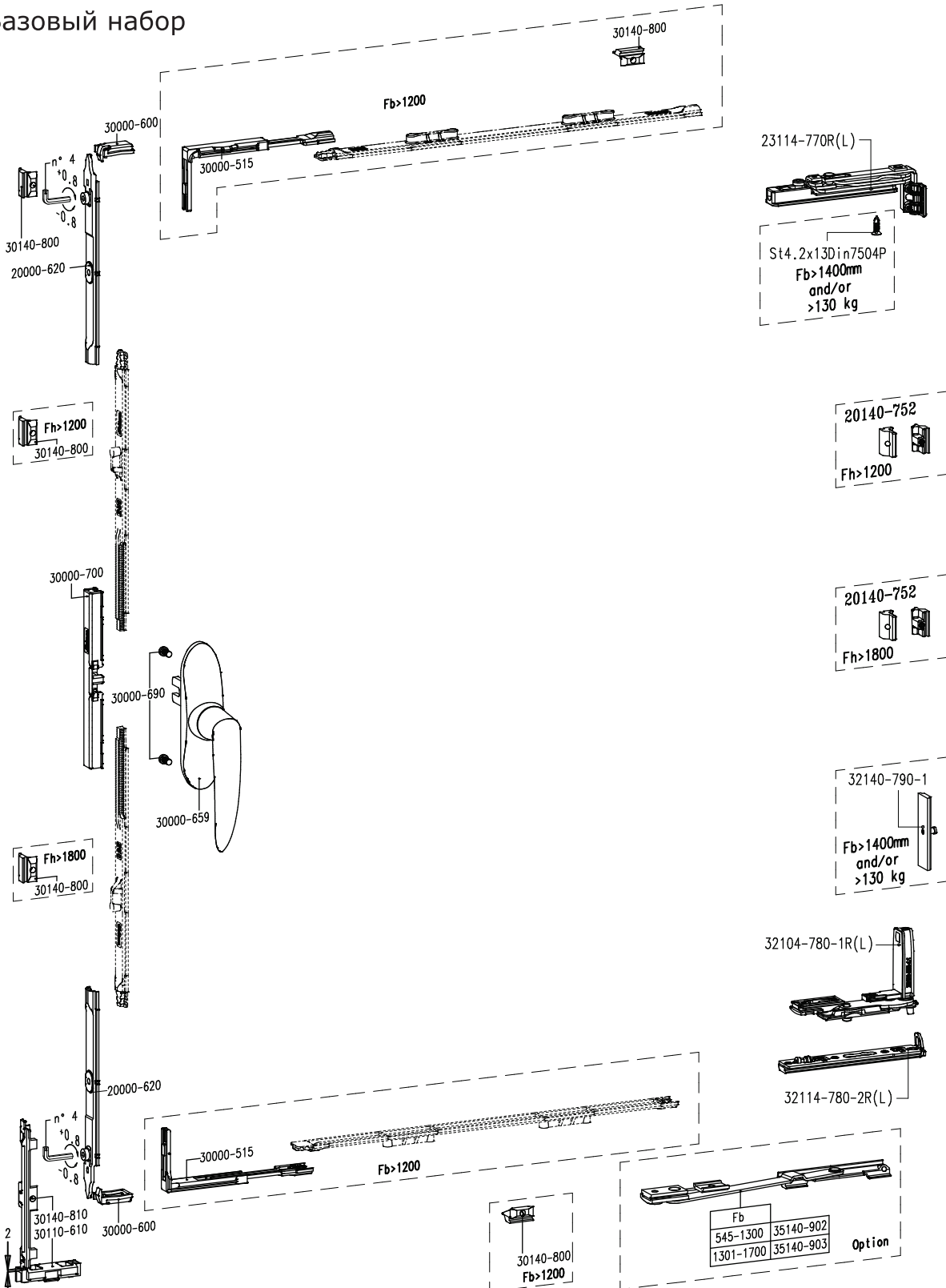


Поворотные окна со скрытыми петлями  
 $F_b = 400-1700 \text{ mm}$   
 $F_h = 600-2400 \text{ mm}$   
 $F_b / F_h = \text{max. } 1.5 (<130\text{kg})$   
 $F_b / F_h = \text{max. } 1 (>130\text{kg})$   
 Вес = max. 170 kg

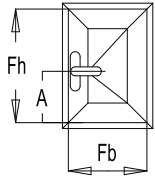


V60

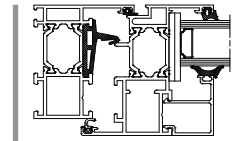
## Базовый набор



# CHRONO СКРЫТЫЕ ПЕТЛИ ПОВОРОТНЫЕ ОКНА для профилей V60



Поворотные окна со скрытыми петлями  
 $F_b = 400-1700 \text{ mm}$   
 $F_h = 600-2400 \text{ mm}$   
 $F_b / F_h = \text{max. } 1.5 (<130\text{kg})$   
 $F_b / F_h = \text{max. } 1 (>130\text{kg})$   
 Вес = max. 170 kg



V60

## Подбор тяг

**Table 1: Cable Selection**

$F_b > 1200$	$F_b$	Cable
n° 30000-...	1201-1500	365
	1501-1700	2x365

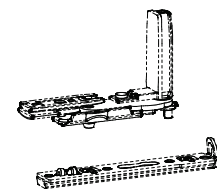
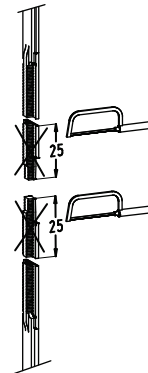
**Table 2: Cable Selection by Dimensions**

Condition	$F_h$	Cable	
$A = F_h/2$	600-700	100	
	701-800	150	
	801-900	200	
	901-1000	250	
	1001-1100	300	
	1101-1200	350	
	1201-1300	400	
	1301-1400	100 + 365	
	1401-1500	150 + 365	
	1501-1600	200 + 365	
$A = F_h/2$	1601-1700	250 + 365	
	1701-1800	300 + 365	
	1801-1900	350 + 365	
	1901-2000	400 + 365	
	2001-2100	100 + 2x365	
	2101-2200	150 + 2x365	
	2201-2300	200 + 2x365	
	2301-2400	250 + 2x365	
	$A = F_h/2$	300-350	100
		351-400	150
401-450		200	
451-500		250	
501-550		300	
551-600		350	
601-650		400	
651-700		100 + 365	
701-750		150 + 365	
751-800		200 + 365	
801-850		250 + 365	
851-900		300 + 365	
901-950		350 + 365	
951-1000		400 + 365	
1001-1050		100 + 2x365	
1051-1100	150 + 2x365		
1101-1150	200 + 2x365		
1151-1200	250 + 2x365		
1201-1250	300 + 2x365		
1251-1300	350 + 2x365		
1301-1350	400 + 2x365		
1351-1400	100 + 3x365		
1401-1450	150 + 3x365		
1451-1500	200 + 3x365		
1501-1550	250 + 3x365		
1551-1600	300 + 3x365		

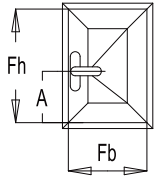
  

**Table 3: Window Models**

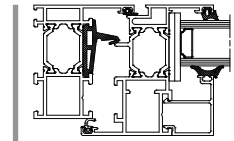
$F_h - A$ or $A$
300-325
351-375
401-425
451-475
501-525
551-575
601-625
651-675
701-725
751-775
801-825
851-875
901-925
951-975
1001-1025
1051-1075
1101-1125
1151-1175
1201-1250
1251-1275
1301-1325
1351-1375
1401-1425
1451-1475
1501-1525
1551-1575



# CHRONO СКРЫТЫЕ ПЕТЛИ ПОВОРОТНЫЕ ОКНА для профилей V60

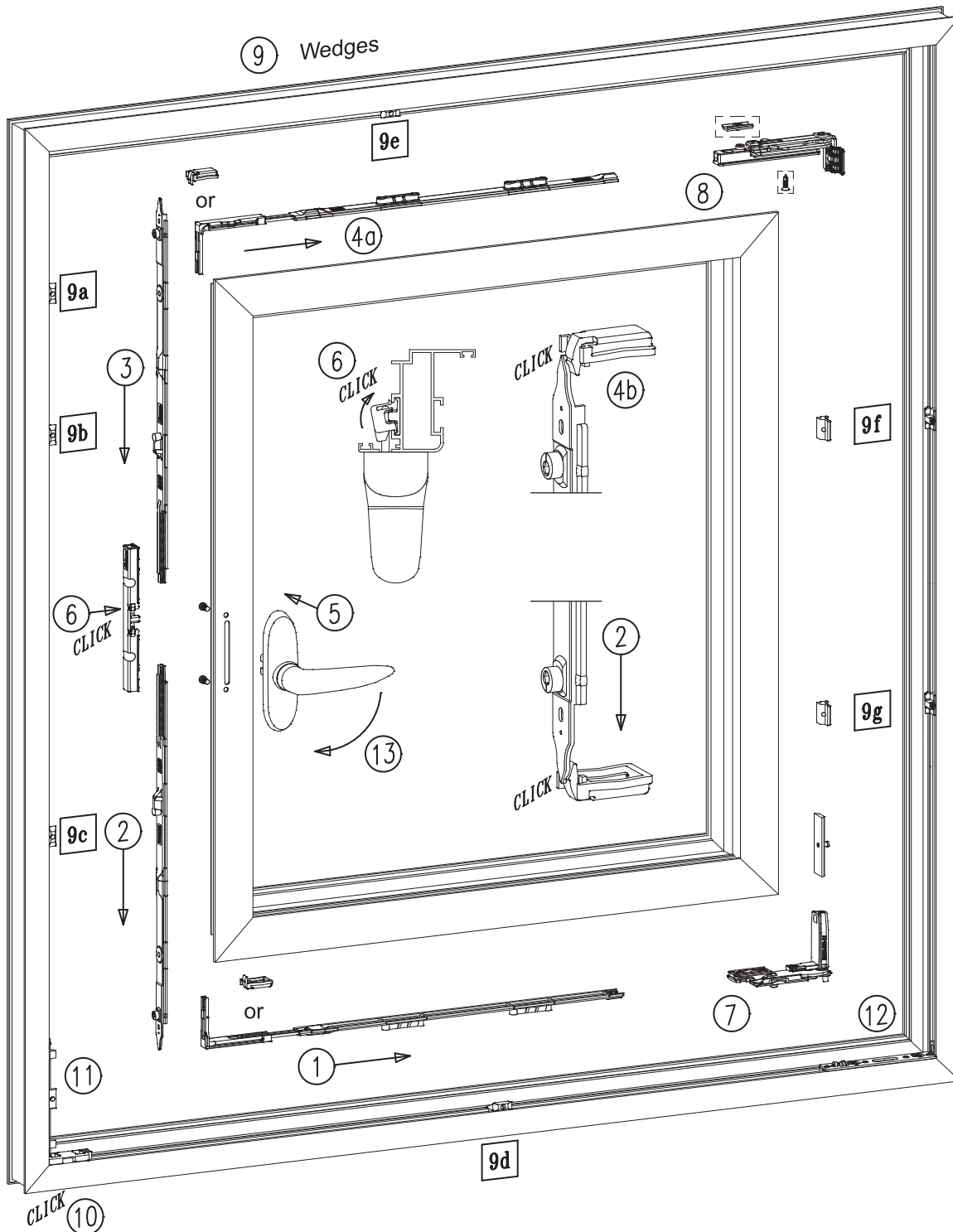


Поворотные окна со скрытыми петлями  
 $F_b = 400-1700 \text{ mm}$   
 $F_h = 600-2400 \text{ mm}$   
 $F_b / F_h = \text{max. } 1.5 (<130\text{kg})$   
 $F_b / F_h = \text{max. } 1 (>130\text{kg})$   
 $\text{Вес} = \text{max. } 170 \text{ kg}$

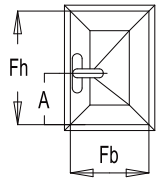


V60

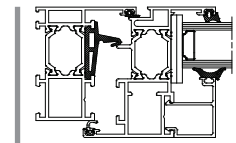
## Инструкция по установке



# CHRONO СКРЫТЫЕ ПЕТЛИ ПОВОРОТНЫЕ ОКНА для профилей V60

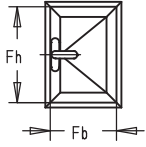


Поворотные окна со скрытыми петлями  
 $F_b = 400-1700 \text{ mm}$   
 $F_h = 600-2400 \text{ mm}$   
 $F_b / F_h = \text{max. } 1.5 (<130\text{kg})$   
 $F_b / F_h = \text{max. } 1 (>130\text{kg})$   
 Вес = max. 170 kg



V60

## Таблица для оформления заказа

	$F_b = 400-1200$	$F_b = 1201-1300$	$F_b = 1301-1400$	$F_b = 1401-1700$
$F_h = 600-1200$	30000-659 + 20110 + 23114-10R(L)	30000-659 + 20110 + 23114-10R(L) + 20140-35 + 35140-902	30000-659 + 20110 + 23114-10R(L) + 20140-35 + 35140-903	30000-659 + 20110 + 23114-10R(L) + 20140-35 + 35140-903 + 32140-790
$F_h = 1201-1800$	30000-659 + 20110 + 23114-10R(L) + 30140-800 + 20140-752	30000-659 + 20110 + 23114-10R(L) + 30140-800 + 20140-752 + 20140-35 + 35140-902	30000-659 + 20110 + 23114-10R(L) + 30140-800 + 20140-752 + 20140-35 + 35140-903	30000-659 + 20110 + 23114-10R(L) + 30140-800 + 20140-752 + 20140-35 + 35140-903 + 32140-790
$F_h = 1801-2400$	30000-659 + 20110 + 23114-10R(L) + 2x 30140-800 + 2x 20140-752	30000-659 + 20110 + 23114-10R(L) + 2x 30140-800 + 2x 20140-752 + 20140-35 + 35140-902	30000-659 + 20110 + 23114-10R(L) + 2x 30140-800 + 2x 20140-752 + 20140-35 + 35140-903	30000-659 + 20110 + 23114-10R(L) + 2x 30140-800 + 2x 20140-752 + 20140-35 + 35140-903 + 32140-790

## Примечания

Соединительные тяги (в зависимости от габаритов створки)

Для окон с весом створки > 90 kg: необходимо установить усилитель петель 35140-790.

Для окон с весом створки в диапазоне 130-170 kg: необходимо установить усилитель петель 35144-790.

Ограничители открывания 35140-901,-902 или -903 необходимо устанавливать в общественных местах.

Соотношение ширина/высота ( $F_b/F_h$ ) = max 1,5 (<130 kg) и соотношение ширина/высота ( $F_b/F_h$ ) = max 1 (>130 kg).

При высоте  $F_h > 1600 \text{ mm}$ : дополнительно установить центральный замок 30500-50+30540-830.